



**BAMBAKAS**  
**VAMVACAS**  
est. 1935





#### Ξυλοκατασκευές

Ξυλουργικές εργασίες, ξύλινα πλαίσια, θερμομονώσεις, πατώματα



#### Ξηρά δόμηση

Στερέωση και εγκατάσταση γυψοσανίδων σε μεταλλικά ή ξύλινα προφίλ, ηχομονωτικές εγκαταστάσεις



#### Έκθεση

Κατασκευές εκθέσεων, συσκευασία, κουτιά και σταντ έκθεσης, ταπετσαρίες, υφάσματα, δέρματα



#### Έπιπλα

Επιπλοποιία, συναρμολογήσεις συρταριών, ντουλάπια, ταπετσαρία



#### Παλετοποιία

Κατασκευή και επισκευή ξύλινων παλετών, ξυλοκιβωτίων, στροφέια κλπ.



#### Γενικές συνδέσεις

Ξυλουργεία, κατασκευή σκαλών, πόρτες, παράθυρα, εσωτερική διακόσμηση, έπιπλα, πάνελς, πάτωμα, ταβάνια, τοιχοποιία, τζαμιλίκια



Δεν απαιτείται λίπανση



#### Στέγαση/Επικαλύψεις

Σκεπές, ασφαλτικά κεραμίδια, θεμέλια, φάντωμα, προσόψεις, οροφές



#### Ταπετσαρίες

Στερέωση των υφασμάτων και των λοιπών υλικών στα έπιπλα



#### Συσκευασία

Συρραφή χαρτοκιβωτίων, χαρτοτελήρων, δειγματολογία υφασμάτων, χάρτινοι δίσκοι κ.λ.π.



#### Κρεβάτια

Στρώματα, κρεβάτια, κεφαλάρια



#### Μετάλλα

Μεταλλικές εφαρμογές



#### Μπετόν/Τσιμέντο

Εφαρμογές Μπετόν - Τσιμέντου



Το εργαλείο παραδίδεται σε βαλίτσα



#### Xtremepro series – Βιομηχανική χρήση

Μέγιστη ποιότητα για βιομηχανική χρήση. Η κορυφή των εργαλείων, κατασκευασμένα για την υψηλότερη απόδοση και χρήση 24 ώρες την ημέρα / 7 ημέρες την εβδομάδα!



#### Pro series – Επαγγελματική χρήση

Επαγγελματική σειρά εργαλείων απευθυνόμενη σε τελικούς χρήστες. Σχεδιασμένα χωρίς συμβιβασμούς για καθημερινή χρήση. Τα εργαλεία pro αντανακλούν την φήμη και αξιοπιστία της 60χρονης ιστορίας της Senco.



#### Semipro series – Ημιεπαγγελματική χρήση

Εργαλεία σχεδιασμένα για ερασιτέχνες ή επαγγελματίες με περιοδική χρήση που δεν έχουν ιδιαίτερες απαιτήσεις.



**Καρφωτικά για:**

Επιπλοποιία (Κρεβάτια, ντουλάπια, Συρτάρια, Διακόσμηση)  
Κορνίζες - Πλαίσια  
Κυψελοποιία - Βαρελοποιία  
Μονώσεις  
Οικοδομικές εργασίες - Ηλεκτρολογικές και υδραυλικές  
εργασίες - Εγκαταστάσεις air-condition - Μπετόν  
Παλέτες - Ξυλοκιβώτια - Στροφεία - Ξύλινα κουτιά  
συσκευασίας μπουκαλιών, δοχείων και βάζων - Τελάρια  
Πατώματα (Εσωτερικά και εξωτερικά) - Στέγες - Σκεπές -  
Κεραμίδια  
Προκατασκευασμένα σπίτια - Μονωτικά πάνελ  
Προφίλ αλουμινίου - Σίτες  
Ραμποτέ - Σοβατεπί - Αρμοκάλυπτρα - Πόρτες - Παράθυρα  
Φινιρίσματα - Καφασωτά - Τζαμιλίκια - Σκάλες  
Στρωματοποιία  
Ταμπέλωμα συσκευασιών  
Ταπετσαρίες - Σκελετούς σαλονιών  
Ταπετσαρίες - Καθίσματα σκαφών (Ανοξείδωτοι συνδετήρες)  
Τεντοποιία  
Υποδηματοποιία  
Φερετροποιία

**Κατσαβίδια μπαταρίας και ηλεκτρικά δεσμιδοποιημένης  
βίδας για:**

Γυψοσανίδες σε μεταλλικά ή ξύλινα προφίλ  
Τσιμεντοσανίδες  
Ξυλοκιβώτια  
Πατώματα  
Μεταλλικά προφίλ  
Μονώσεις

**Συρραπτικά για:**

Κλείσιμο συσκευασιών μπλίστερ, σε σακουλάκια  
τροφίμων (Π.Χ. μπαχαρικών) για την στερέωση του  
χαρτονιού, δειγματολόγια υφασμάτων, μεταλλικών  
φύλλων, πλαστικών φύλλων κλπ.  
Στερέωση πλαστικής τάπας σε μαδρέν (χάρτινους  
κυλίνδρους)  
Στερέωση χαρτοκιβωτίου σε παλέτα  
Χαρτοκιβώτια με συρραφή πάτου, πλευρική και άνω  
καπακιών  
Χαρτοτελάρια - χάρτινους δίσκους

**Κλειστικά για:**

Δίχτυα  
Καθίσματα αυτοκινήτων  
Κοτέτσια - Κλουβιά  
Σακούλες  
Στρωματοποιία  
Συρματοκιβώτια  
Συρματοπλέγματα

**Κορνιζοποιία**

Κάρφωμα πλάτης με λαμάκι στήριξης  
Κάρφωμα προφίλ κορνίζας  
Κοπτικές πασπαρού  
Κοπτικές προφίλ κορνίζας  
Τεντωτικές καμβιά

Για όλα τα εργαλεία που εμπορευόμαστε, διαθέτουμε  
σέρβις και αυθεντικά ανταλλακτικά.



# Καρφωτικά χειρός και αέρος

Για ημιαγγελματική χρήση

✓ **SENCO SHT-F** Για συνδετήρα F 6-10mm





Διαστάσεις ΠxΜxΥ [mm]	30x300x85
Βάρος [kg]	1,1
Χωρητ. γεμιστήρα [τεμ.]	168

Καρφωτικό εργαλείο χειρός.

✓ **MAESTRI-ROMA 14** Για συνδετήρα 53 & βελονάκι 12





Βάρος [kg]	0.42
Χωρητ. γεμιστήρα [τεμ.]	135

Καρφωτικό εργαλείο χειρός.

✓ **SENCO SFW05-AT** Για συνδετήρα 80 6-16mm





Πίεση λειτουργίας [bar]	5.2-6.9
Κατανάλωση αέρα [lt/min]	27
Βάρος [kg]	0.9
Χωρητ. γεμιστήρα [τεμ.]	100

Καρφωτικό εργαλείο αέρος

✓ **SENCO S150LS-L** Για συνδετήρα N4450 10-38mm





Πίεση λειτουργίας [bar]	4.8-8.3
Κατανάλωση αέρα [lt/min]	54
Βάρος [kg]	1.5
Χωρητ. γεμιστήρα [τεμ.]	100-110

Καρφωτικό εργαλείο αέρος.

✓ **SENCO S200BN** Για βελονάκι 12 16-50mm





Πίεση λειτουργίας [bar]	5.0-8.3
Κατανάλωση αέρα [lt/min]	22
Βάρος [kg]	1.4
Χωρητ. γεμιστήρα [τεμ.]	107-110

Καρφωτικό εργαλείο αέρος

✓ **SENCO S200SM** Για βελονάκι 14 15-50mm





Πίεση λειτουργίας [bar]	5,0-8.3
Κατανάλωση αέρα [lt/min]	113
Βάρος [kg]	1.4
Χωρητ. γεμιστήρα [τεμ.]	100

Καρφωτικό εργαλείο αέρος.

✓ **SENCO S250FN** Για πρόκα DA 32-63mm





Πίεση λειτουργίας [bar]	5.0-7.0
Κατανάλωση αέρα [lt/min]	128
Βάρος [kg]	2.3
Χωρητ. γεμιστήρα [τεμ.]	100

Καρφωτικό εργαλείο αέρος.

✓ **SENCO S900FN** Πρόκα σε δεσμίδα 55-90mm





Πίεση λειτουργίας [bar]	4,8-8.3
Κατανάλωση αέρα [lt/min]	274
Βάρος [kg]	3.8
Χωρητ. γεμιστήρα [τεμ.]	100

Καρφωτικό εργαλείο αέρος.

# Καρφωτικά εργαλεία αέρος

Για επαγγελματική χρήση - Για βιομηχανική χρήση

**✓ Senco SFW09 AT** Για συνδετήρα





Πίεση λειτουργίας [bar]	4.1-6.5
Κατανάλωση αέρα [lt/min]	23
Βάρος [kg]	0.9
Χωρητ. γεμιστήρα [τεμ.]	110-185

Για επαγγελματική χρήση.

**✓ Senco SLS 18MG** Για συνδετήρα





Πίεση λειτουργίας [bar]	4.8-8.3
Κατανάλωση αέρα [lt/min]	68
Βάρος [kg]	1.2
Χωρητ. γεμιστήρα [τεμ.]	110

Για επαγγελματική χρήση.

**✓ Senco SKSXP-L / M** Για συνδετήρα N4450 / G4450





Πίεση λειτουργίας [bar]	4.8-8.3
Κατανάλωση αέρα [lt/min]	61
Βάρος [kg]	1.9
Χωρητ. γεμιστήρα [τεμ.]	160

Για βιομηχανική χρήση.

**✓ Senco SNS-50XP** Για συνδετήρα G5562 32-63mm





Πίεση λειτουργίας [bar]	5.5-8.3
Κατανάλωση αέρα [lt/min]	185
Βάρος [kg]	2.7
Χωρητ. γεμιστήρα [τεμ.]	160

Για βιομηχανική χρήση.

**✓ Senco SQS-55XP** Για συνδετήρα G6774 38-63mm





Πίεση λειτουργίας [bar]	5.5-8.3
Κατανάλωση αέρα [lt/min]	185
Βάρος [kg]	2.7
Χωρητ. γεμιστήρα [τεμ.]	130

Για βιομηχανική χρήση.

**✓ Senco WC150XP** Για συνδετήρα W5562 16-38mm





Πίεση λειτουργίας [bar]	4.8-8.3
Κατανάλωση αέρα [lt/min]	90
Βάρος [kg]	2.3
Χωρητ. γεμιστήρα [τεμ.]	160

Για βιομηχανική χρήση.

**✓ OMER 80.16** Για συνδετήρα 80 4-16mm





Πίεση λειτουργίας [bar]	4-6
Κατανάλωση αέρα [lt/κύκλος]	0.13
Βάρος [kg]	0.9
Χωρητ. γεμιστήρα [τεμ.]	145

Για βιομηχανική χρήση.

**✓ OMER 590.738CP** Για συνδετήρα 590 16-38mm





Πίεση λειτουργίας [bar]	5-7.5
Κατανάλωση αέρα [lt/κύκλος]	0.75
Βάρος [kg]	4.06
Χωρητ. γεμιστήρα [τεμ.]	130

Για κάρφωμα χαρτοκιβωτίου σε παλέτα.



### ✓ Senco FINISHPRO10 Για καρφίτσα JS 12-25mm

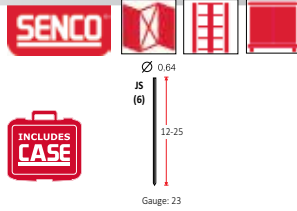

Πίεση λειτουργίας [bar]	4,8-8,3
Κατανάλωση αέρα [lt/min]	22
Βάρος [kg]	1,1
Χωρητ. γεμιστήρα [τεμ.]	110

Αόρατο κάρφωμα.  
Για επαγγελματική χρήση.



### ✓ OMER B6.35 Για καρφίτσα σκέφαλη JS και με κεφάλι B6 12-35mm

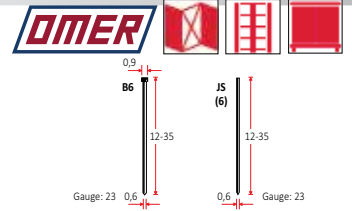

Πίεση λειτουργίας [bar]	4.5-6.0
Κατανάλωση αέρα [lt/κύκλος]	0.15
Βάρος [kg]	1,07
Χωρητ. γεμιστήρα [τεμ.]	200

Για βιομηχανική χρήση.

### ✓ OMER MG.40 Για καρφίτσα 8 & βελονάκι με κεφάλι M 12-40mm

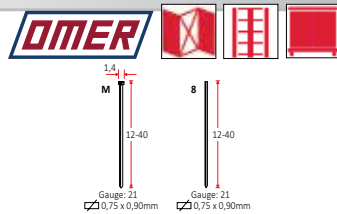

Πίεση λειτουργίας [bar]	5.0-7.5
Κατανάλωση αέρα [lt/κύκλος]	0.34
Βάρος [kg]	1,15
Χωρητ. γεμιστήρα [τεμ.]	150

Για βιομηχανική χρήση.

### ✓ Senco LS1XP Για σκέφαλο βελονάκι I 13-25mm

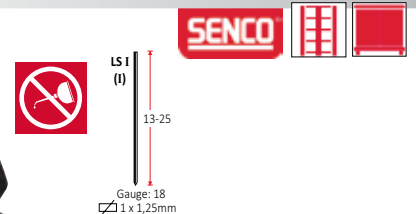

Πίεση λειτουργίας [bar]	4.8-8.3
Κατανάλωση αέρα [l/min]	19
Βάρος [kg]	1.3
Χωρητ. γεμιστήρα [τεμ.]	100

Για βιομηχανική χρήση.



### ✓ Senco FINISHPRO-18MG Για βελονάκι 12 16-54mm

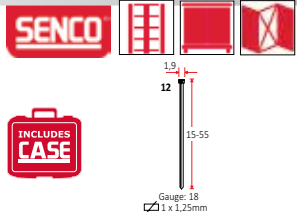

Πίεση λειτουργίας [bar]	4.8-8.3
Κατανάλωση αέρα [lt/min]	68
Βάρος [kg]	1.1
Χωρητ. γεμιστήρα [τεμ.]	110

Για επαγγελματική χρήση.



### ✓ Senco SLP-20XP / GLN Για βελονάκι 12 16-42mm

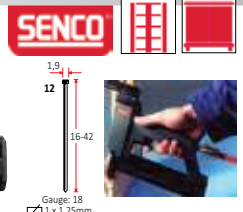

Πίεση λειτουργίας [bar]	4.8-8.3
Κατανάλωση αέρα [lt/min]	54
Βάρος [kg]	1.0
Χωρητ. γεμιστήρα [τεμ.]	110

Για βιομηχανική χρήση.



### ✓ OMER 12.40 Για βελονάκι 12 & καρφίτσα LS1

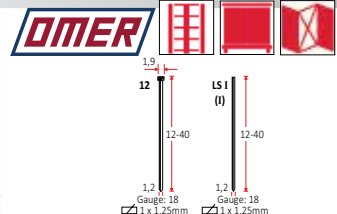

Πίεση λειτουργίας [bar]	5.0-7.5
Κατανάλωση αέρα [lt/κύκλος]	0.34
Βάρος [kg]	1.15
Χωρητ. γεμιστήρα [τεμ.]	100

Για βιομηχανική χρήση.

### ✓ Senco FINISH PRO-32 Για βελονάκι 14 32-63mm

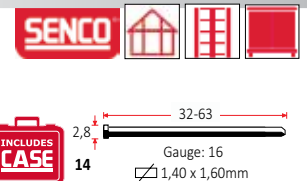

Πίεση λειτουργίας [bar]	4.8-8.3
Κατανάλωση αέρα [lt/min]	62
Βάρος [kg]	1.9
Χωρητ. γεμιστήρα [τεμ.]	110

Για επαγγελματική χρήση.



# Καρφωτικά εργαλεία αέρος

Για καρφήτσα, βελονάκι και πρόκα

## ✓ Senco FINISHPRO 35MG Για πρόκα σε δεσμίδα DA 32-63mm

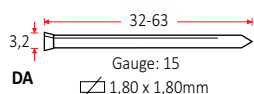

Πίεση λειτουργίας [bar]	4.8-8.3
Κατανάλωση αέρα [lt/min]	128
Βάρος [kg]	2.1
Χωρητ. γεμιστήρα [τεμ.]	104



Για επαγγελματική χρήση.

34°

## ✓ Senco TPRO65 Για πρόκα σε δεσμίδα TN & FN 18-64mm

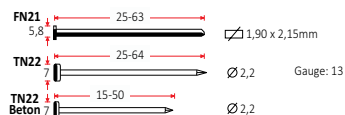

Πίεση λειτουργίας [bar]	4.9-8.4
Κατανάλωση αέρα [lt/min]	87.8
Βάρος [kg]	2.71
Χωρητ. γεμιστήρα [τεμ.]	80



Για επαγγελματική χρήση.

## ✓ Senco FRAMEPRO 651 Για πρόκα σε δεσμίδα HE/HC 50-100mm

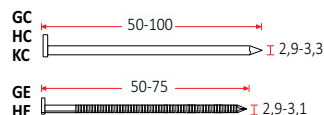

Πίεση λειτουργίας [bar]	4.8-8.3
Κατανάλωση αέρα [lt/min]	312
Βάρος [kg]	3.8
Χωρητ. γεμιστήρα [τεμ.]	65-70



Για επαγγελματική χρήση.

34°

## ✓ Senco SN-1602 Για πρόκα σε δεσμίδα 100-160mm

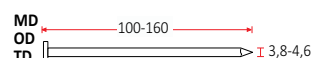

Πίεση λειτουργίας [bar]	4.8-8.3
Κατανάλωση αέρα [lt/min]	297
Βάρος [kg]	7.0
Χωρητ. γεμιστήρα [τεμ.]	48-56

Για επαγγελματική χρήση.

20°

## ✓ Senco A-20 Καρφωτικό κούφτας για πρόκα χύμα

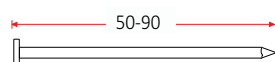

Πίεση λειτουργίας [bar]	3.5-8.3
Κατανάλωση αέρα [lt/min]	57-113
Βάρος [kg]	1,1

Για επαγγελματική χρήση.

## ✓ Senco PALLET PRO 57F Για πρόκα σε ρολό HW 32-57mm

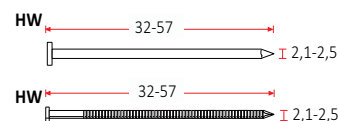

Πίεση λειτουργίας [bar]	4.8-8.3
Κατανάλωση αέρα [lt/min]	87
Βάρος [kg]	2.7
Χωρητ. γεμιστήρα [τεμ.]	300-350

Για βιομηχανική χρήση.

16°

Για παλέτες, σκεπές και κατασκευές

## ✓ MAX CN70 Για πρόκα σε ρολό HW 45-70mm

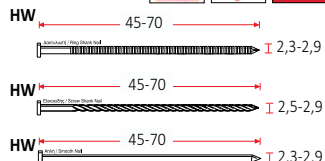

Πίεση λειτουργίας [bar]	5-8
Κατανάλωση αέρα [lt/min]	130
Βάρος [kg]	3.5
Χωρητ. γεμιστήρα [τεμ.]	225-300

Για βιομηχανική χρήση.

16°

## ✓ Senco ROOFPRO 455XP Για πρόκα σε ρολό HJ 19-45mm



Διάμετρος κεφαλής [mm]	9-10
Πίεση λειτουργίας [bar]	4.8-8.3
Κατανάλωση αέρα [lt/min]	185
Βάρος [kg]	2.5
Χωρητ. γεμιστήρα [τεμ.]	120

Για σκεπές. Για βιομηχανική χρήση.

16°

✓ **SENCO SHF 15PN** Για πρόκα RW 38-50mm



**SENCO** RW

38  
44  
50 Gauge: 16

Βάρος [kg]	3,45
Χωρητ. γεμιστήρα [τεμ.]	110

Καρφωτικό πατωμάτων.

✓ **SENCO F-18 FUSION** Για βελονάκι 12 15-55mm



**SENCO** INCLUDES CASE

12  
1,9  
15-55  
Gauge: 18  
1 x 1,25mm

Διαστάσεις ΜxΠxΥ [mm]	279x76x343
Μπαταρία Li-ion	18V
Χρόνος φόρτισης [min]	45
Βάρος [kg]	2,7
Χωρητ. γεμιστήρα [τεμ.]	110

Καρφωτικό μπαταρίας.

✓ **SENCO GT90CH** Για πρόκα σε δεσμίδα 50-90mm



**SENCO**

GC 50-90  
HC  
KC I 2,9-3,3

GE 50-75  
HE I 2,9-3,1

Διαστάσεις ΜxΠxΥ [mm]	371x107x376
Μπαταρία Ni-MH	6V 1,5Ah
Χρόνος φόρτισης [min]	120
Βάρος [kg]	3,6
Χωρητ. γεμιστήρα [τεμ.]	70

34° INCLUDES CASE

Καρφωτικό αμπούλας αερίου.

✓ **SENCO SGP40S για μπετόν** Για πρόκα σε δεσμίδα 15-40mm



**SENCO**

SCP 15-40 I 2,7-3,1

Μπαταρία Ni-MH	6V 1,5Ah
Χρόνος φόρτισης [min]	120
Βάρος [kg]	4,0
Χωρητ. γεμιστήρα [τεμ.]	22

INCLUDES CASE

Καρφωτικό αμπούλας αερίου.

✓ **SENCO SC15** Για λαμάκι συνδετικό 10-15mm



**SENCO**

PRO SERIES

ww 10-15  
25

Πίεση λειτουργίας [bar]	4,8-8,3
Κατανάλωση αέρα [l/min]	99
Βάρος [kg]	2,4
Χωρητ. γεμιστήρα [τεμ.]	73

Καρφωτικό αέρος για επαγγελματική χρήση.

✓ **SENCO MC60-34** Για πρόκα δακτυλιωτή 40-60mm



**SENCO**

PRO SERIES

NN/NP 40-60 I 3,3-4,2

Πίεση λειτουργίας [bar]	4,8-8,3
Κατανάλωση αέρα [l/min]	118
Βάρος [kg]	2,7
Χωρητ. γεμιστήρα [τεμ.]	20

34°

Καρφωτικό αέρος για μεταλλικές συνδέσεις.

✓ **SENCO BC58** Για συνδετήρα BC



**SENCO**

PRO SERIES

BC 13-16  
25

Πίεση λειτουργίας [bar]	4,8-8,3
Κατανάλωση αέρα [cycle]	23
Βάρος [kg]	1,2
Χωρητ. γεμιστήρα [τεμ.]	100

Καρφωτικό αέρος εφαρμογής πλαστικών καπακιών, μονώσεις σκεπών & συσκευασία.

✓ **SENCO HR85C-100** Για συνδετήρα S90A29SHP Γαλβανιζέ



**SENCO**

PRO SERIES

Διαστάσεις ΜxΠxΥ [mm]	420x102x178
Πίεση λειτουργίας [bar]	5,5-6,2
Κατανάλωση αέρα [l/min]	14,4
Βάρος [kg]	2
Χωρητ. γεμιστήρα [τεμ.]	300

Κλειστικό αέρος για επαγγελματική χρήση.



# Συρραπτικά - Βιδωτικά - Καπαράδων - Αεροσυμπιεστές

Για επαγγελματική χρήση

## ✓ Senco DURASPIN DS5525-AC Για βίδα 13-55mm

Για βίδα 13-25mm χρειάζεται ειδική μύτη

Στροφές/λεπτό [RPM]	2500
Ροπή [Nm]	11
Βάρος [kg]	2.1
Χωρητ. γεμιστήρα [τεμ.]	50

Ηλεκτρικό κατσαβίδι για δεσμιδοποιημένη βίδα.

## ✓ OMER SP-3 Για συνδετήρα SP19 6mm

Διαστάσεις ΜxΠxΥ [mm]	178x21x87
Βάρος [kg]	0.26
Χωρητ. γεμιστήρα [τεμ.]	210

Συρραπτικό χειρός.

## ✓ OMER HSP-12 Για συνδετήρα 73 6-12mm

Διαστάσεις ΜxΠxΥ [mm]	190x24x100
Βάρος [kg]	0.46
Χωρητ. γεμιστήρα [τεμ.]	84

Συρραπτικό χειρός.

## ✓ OMER 80.16RB Για συνδετήρα 80 6-16mm

Πίεση λειτουργίας [bar]	4-6
Κατανάλωση αέρα [l/min]	0.13
Βάρος [kg]	1.1
Χωρητ. γεμιστήρα [τεμ.]	145

Συρραπτικό αέρος.

## ✓ Kihlberg JK-20T 779L-22 Για συνδετήρα JK779 14-22mm

Πίεση λειτουργίας [bar]	5-7
Κατανάλωση αέρα [l/κύκλο]	0.4
Βάρος [kg]	2.2
Χωρητ. γεμιστήρα [τεμ.]	168

Συρραπτικό αέρος, στρωματοποιίας

## ✓ Kihlberg JK-35T 590 Για συνδετήρα JK590 16-32mm

Πίεση λειτουργίας [bar]	5-7
Κατανάλωση αέρα [l/κύκλο]	0.85
Βάρος [kg]	2.7
Χωρητ. γεμιστήρα [τεμ.]	100

Συρραπτικό αέρος.

## ✓ MAESTRI B-6 Για καπαράδες 6/7 σε δεσμίδα

Πίεση λειτουργίας [bar]	5-7
Βάρος [kg]	1
Χωρητ. γεμιστήρα [τεμ.]	50-75

Καρφωτικό αέρος για καπαρά.

## ✓ Senco PC0968 Φορητός αεροσυμπιεστής 10lt/ 1.5hp

Διαστάσεις ΜxΠxΥ [mm]	400x380x340
Παροχή (6-6.2 bar) [lt/min]	51
Βάρος [kg]	17
Αεροφυλάκιο [lt]	10
Στάθμη θορύβου [db(A)]	81
Ιπποδύναμη [hp]	1.5 (1.1kW)
Στροφές [RPM]	2850
Μέγιστη πίεση [bar]	9

Αεροσυμπιεστής χαμηλού θορύβου.

✓ **SIMES MOD.1200/1300** A16-A18-A20-Ω20



Mod. 1200 A16-A18  
Mod. 1300 A20-Ω20



Χωρητ. γεμιστήρα [τεμ.]	36
Βάρος [γρ.]	260

Κλειστικά χειρός για συνδετήρα δαχτυλίδι (HOG RING)

✓ **SIMES MOD.145** Για ταινία και συνδετήρα 604E





Διαστ. ταινίας [ΠxΜxΠ]	12mmx24mmx156m
Χωρητ. γεμιστήρα [τεμ.]	180

Δετικό ταινίας χειρός.

✓ **OMER G7** Για συνδετήρα SR8



Διαστάσεις ΜxΠxΥ [mm]	185x28x102
Βάρος [kg]	0.35
Χωρητ. γεμιστήρα [τεμ.]	130

Κλειστικό χειρός.

✓ **OMER HR23 M8** Για συνδετήρα HR23



Πίεση λειτουργίας [bar]	5-7
Κατανάλωση αέρα [l/κύκλο]	1,5
Βάρος [kg]	1.45
Χωρητ. γεμιστήρα [τεμ.]	130

Κλειστικό αέρος.

✓ **SOFRAGRAF HR 60-30mm** Για συνδετήρα HR-30



Πίεση λειτουργίας [bar]	5-7
Βάρος [kg]	2.05
Χωρητ. γεμιστήρα [τεμ.]	170

Κλειστικό αέρος.

✓ **SIMES MOD. 61 HR** Για συνδετήρα A16 & A18



Πίεση λειτουργίας [bar]	4-7
Βάρος [kg]	1180
Χωρητ. γεμιστήρα [τεμ.]	76

Κλειστικό αέρος.

✓ **SIMES SGM50** Για συνδετήρα CL50



Βάρος [kg]	5.3
Χωρητ. γεμιστήρα [τεμ.]	75

Κλειστικό χειρός.

✓ **SIMES SGN50** Για συνδετήρα CL50





Πίεση λειτουργίας [bar]	5-8
Βάρος [kg]	6.6
Χωρητ. γεμιστήρα [τεμ.]	100

Κλειστικό αέρος.

# Ηλεκτρικά εργαλεία Καρφωτικά για πλαστικό συνδετήρα & βελονάκι Για ημιαυτόματες & αυτόματες κατασκευές

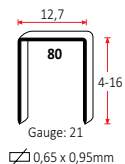
## ✓ OMER 80.16CLT Για συνδετήρα 80 4-16mm



Πίεση λειτουργίας [bar]	4-6
Κατανάλωση αέρα [l/κύκλο]	0.13
Βάρος [kg]	1.1
Χωρητ. γεμιστήρα [τεμ.]	270

Καρφωτικό αέρος, για στερέωση σε βάση και χρήση με ποδοβαλβίδα.

## ✓ OMER 80.16ROP Για συνδετήρα 80 6-16mm

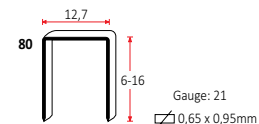
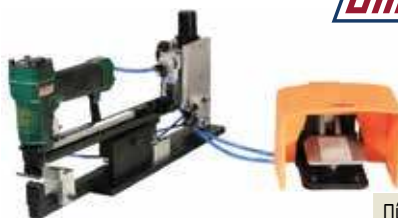

Πίεση λειτουργίας [bar]	5.5-6.5
Κατανάλωση αέρα [l/κύκλο]	0.58
Βάρος [kg]	7
Χωρητ. γεμιστήρα [δεσμίδες]	2

Συρραπτικό αέρος βάσης. Για χρήση με ποδοβαλβίδα.

## ✓ MORE E8016S Για συνδετήρα 80 6-16mm

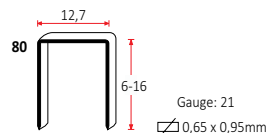

Ισχύς [W]	600
Βάρος [kg]	1.23
Χωρητ. γεμιστήρα [τεμ.]	125

Ηλεκτρικό καρφωτικό.

## ✓ MORE EF1835 Για βελονάκι 12 10-35mm

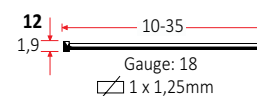

Ισχύς [W]	600
Βάρος [kg]	1.86
Χωρητ. γεμιστήρα [τεμ.]	100

Ηλεκτρικό καρφωτικό.

## ✓ OMER 81P Για πλαστικό συνδετήρα 81P 6-14mm

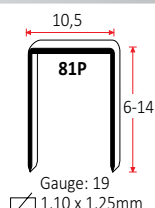

Πίεση λειτουργίας [bar]	4-6
Κατανάλωση αέρα [l/κύκλο]	0.13
Βάρος [kg]	0.9
Χωρητ. γεμιστήρα [τεμ.]	90

Καρφωτικό αέρος.

## ✓ OMER 12P.25 Για πλαστικό βελονάκι 12P 12-25mm

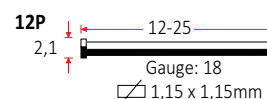

Πίεση λειτουργίας [bar]	4.5-6
Κατανάλωση αέρα [l/κύκλο]	0.15
Βάρος [kg]	1.04
Χωρητ. γεμιστήρα [τεμ.]	100

Καρφωτικό αέρος.

## ✓ SENCO SMART BRIDGE

Αυτόματη μηχανή καρφώματος με γέφυρα

Η Senco Smart bridge είναι η αξιόπιστη λύση για να αυξήσετε την παραγωγική σας ικανότητα.

Πραγματικά ευέλικτη μια και μπορεί να δουλέψει πρόκα, βίδα ή συνδετήρα με πολύ μεγάλη αυτονομία αφού χρησιμοποιούνται ειδικά διαμορφωμένοι γεμιστήρες μεγάλης χωρητικότητας. Είναι ιδανική για χρήση σε MDF, OSB και μεγάλη ποικιλία ξύλινων προφίλ. Προσφέρει οικονομία καθώς και ασφάλεια χρήσης.





### ✓ Εργαλεία αέρος ΣΕΤ



Φυσητήρας, λάστιχο, πιστόλι βαφής, πετρελαιοτήρας, αερόμετρο.

### ✓ Πιστόλι αέρα



Φυσητήρες

### ✓ Σωληνοθήκη



12m x 6,5mm

### ✓ Σωληνοθήκη



30m x 8mm

### ✓ Αρσενικός σύνδεσμος



1/4" 2 τεμάχια  
3/8" 2 τεμάχια  
1/2" 2 τεμάχια  
1/4" 10 τεμάχια  
3/8" 10 τεμάχια

### ✓ Θηλυκός σύνδεσμος 300



1/4" 2 τεμάχια  
3/8" 2 τεμάχια  
1/2" 2 τεμάχια  
1/4" 10 τεμάχια  
3/8" 10 τεμάχια

### ✓ Αρσενικός σύνδεσμος



1/4" 1 τεμάχιο  
3/8" 1 τεμάχιο  
1/2" 1 τεμάχιο

### ✓ Σύνδεσμος με ουρά



6.5mm 1 τεμάχιο  
8mm 1 τεμάχιο  
10mm 1 τεμάχιο  
12.7mm 1 τεμάχιο

### ✓ Σφιγκτήρες σωλήνα



8-16mm 5 τεμάχια

### ✓ Σωλήνας σπирάλ αέρος



PU 6m x 6.5mm  
PU 6m x 8mm  
PU 6m x 10mm

### ✓ Σωλήνας αέρος



10m x 6.5mm  
10m x 8mm  
10m x 10mm

### ✓ Αποσυρραπτικό συνδετήρων



# Μηχανήματα & εξοπλισμός κορμιζοποιίας Συρραπτικές χαρτοκιβωτίων

✓ **Cassese CS-2 CART** 



Καρφωτική κορμιζών

✓ **Morso F** 



Κοπτική κορμιζών

✓ **Valiani Mat Pro Ultra BC** 



Κοπτική χαρτονιών (πασπαρού)

✓ **Studio Canvas Master** 



Τεντωτική καμβά

✓ **Fletcher 3100** 



Ποδηκοπτικό κορμιζοποιίας

✓ **Omer 53.4** 



Καρφωτικό πλάτης κορμιζών

✓ **C 561M / C 561PN**



Συρραπτικές καπακιών χαρτοκιβωτίων

✓ **B 561**



Ποδοκίνητη συρραπτική πάτων χαρτοκιβωτίων

✓ **B 561 PN**



Αεροκίνητη συρραπτική πάτων χαρτοκιβωτίων

✓ **F 561**



Ποδοκίνητη συρραπτική πλευρών χαρτοκιβωτίων

✓ **F 561PN**



Αεροκίνητη συρραπτική πλευρών χαρτοκιβωτίων

✓ **MEZGER**



Ημιαυτόματη συρραπτική μηχανή καπακιών χαρτοκιβωτίων

# Πίνακας αντιστοίχισης

Αναλωσίμων

	OMER	BEA	KIHLBERG	PREBENA	SENCO	ΑΛΛΟ
ΣΥΝΔΕΤΗΡΕΣ	3G	71	670	V	C	71
	62			PM	B	
	4097	97		9	W	40
	40			O	W	
	80	80-380	680	A	AT	80
	50			D		
	T50			PF	H	
	65		779			
	90	90/190	781	E	L	R400
	92	92/192	664	H		
	SG44		782	G	M	R800
	M1	14		LM		
	M2	155	783	L	N	V800
	700			Z		
	M4					
	M3	180		Q	Q	G6774
	WP		784	WS	P	
	S29					
	ΣΥΝΔΕΤΗΡΕΣ ΧΑΡΤΟΚΙΒΩΤΙΩΝ	77K		777		
590			590			
32		32	561	R		
35		35	560	B		
ROLL D		LOCK	555			
ΚΑΡΦΙΤΣΑ	Pins 6	S700	506	AL	CZ	
	Pins 8			BE		
	Pins I	S100		GA-PINS	AZ	
ΒΕΛΟΝΑΚΙ	Brads B6					
	Brads M	SK200		JA		
	Brads 12	SK300	512	JM	AX(AY)	
	Brads 14	SK400	516	N		
	DA	SKDA				DA







ΤΕΧΝΟΓΝΩΣΙΑ • ΠΟΙΟΤΗΤΑ • ΕΜΠΙΣΤΟΣΥΝΗ

## **ΒΑΜΒΑΚΑΣ ΒΙΟΜΗΧΑΝΙΚΟΣ ΕΞΟΠΛΙΣΜΟΣ Α.Ε.**

**ΠΕΙΡΑΙΑΣ** • Δ. Μουτσοπούλου 103 • Τ.Κ. 185 41 • Καμίνια • Τηλ.: 210 4208700 • Fax: 210 4209517 • e-mail: info@vamvacas.gr

**ΑΓ. Ι. ΡΕΝΤΗΣ** • ΤΜΗΜΑ ΑΓΡΟΤΙΚΩΝ • Προφήτη Δανιήλ 4 • Τ.Κ. 182 33 • Τηλ.: 210 4911504 • Fax: 210 4919320

**ΚΟΡΩΠΙ** • 2° χλμ. Κορωπίου Μαρκοπούλου • Θέση Σταμάλα • Τ.Θ. 7629 • Τ.Κ. 194 41 • Τηλ.: 210 6026250 • koropi@vamvacas.gr

**ΘΕΣΣΑΛΟΝΙΚΗ** • 3° χλμ. Καλοχωρίου - Θεσσαλονίκης • Τ.Κ. 570 09 • Τηλ.: 2310 789260 • vionam@vamvacas.gr

**ΠΑΤΡΑ** • Ανδρέα Παπανδρέου • Θέση Παληουργιά Παραλίας Πατρών • Τ.Κ. 263 33 • Τηλ.: 2610 527199-527299 • patra@vamvacas.gr

**ΛΑΡΙΣΑ** • 6° χλμ. Εθνικής Οδού Λαρίσης-Αθηνών • Τ.Θ. 3062 • Τ.Κ. 410 04 • Τηλ.: 2410 555305 • centralgreece@vamvacas.gr

**ΒΟΥΛΓΑΡΙΑ** • Tel.: 00359 2 9756100 • info@mavaindustrial.com • Sofia • Plovdiv • Sliven • Ruce

ΑΜΑΕ 17488/02/Β/88/167 102018



[www.vamvacas.gr](http://www.vamvacas.gr)

